

図番	改訂	ページ
LA6-W00	F	1 / 28

製品仕様書

製品名：積層情報表示灯

型式：LA6-□D□□□□

株式会社 **パトライト**



1. 一般仕様

型式	LA6-□D□□□□-□ (2.型式構成参照)				
定格電圧	DC 24V				
電圧許容範囲	定格電圧±10%				
定格消費電力	標準	LA6-5D□□N-RYGBC	5W	LA6-5D□□B-RYGBC	6.5W
		LA6-3D□□N-RYG	3.5W	LA6-3D□□B-RYG	4.5W
	最大	LA6-5D□□N-YYYYY	7W	LA6-5D□□B-YYYYY	8W
		LA6-3D□□N-YYY	4.5W	LA6-3D□□B-YYY	5.5W
環境条件	ブザー音色 : No.1 音量最大				
信号線電流	最大 70mA				
待機電流	最大 15mA				
使用周囲温度	- 25℃ ~ + 60℃				
使用周囲湿度	90%RH 以下、結露なきこと				
保存周囲温度	- 25℃ ~ + 60℃				
保存周囲湿度	90%RH 以下、結露なきこと				
取付場所	屋内				
取付方向	正方向	横方向		逆方向	
					
保護等級	IP65(ブザー仕様: IP54) IEC 60529				
環境条件	正方向取付				
耐振動性	LA6-□□LJ□□	掃引耐久: 全振幅 0.3mm p-p (10~57.5Hz) 加速度 20m/s ² (57.5~150Hz)			
		固定振動数耐久: 加速度 20m/s ²			
	LA6-□□TN□□	掃引耐久: 全振幅 0.3mm p-p (10~57.5Hz) 加速度 20m/s ² (57.5~150Hz)			
固定振動数耐久: 加速度 10m/s ²					
環境条件	JIS C 60068-2-6 : 2010 正方向取付				
絶縁抵抗	電源充電部と非充電金属部間 DC500V メガにて 1MΩ以上				
耐電圧	電源充電部と非充電金属部間 AC500V にて 1 分間				

表示可能色	信号灯モード 9 色 / スマートモード 21 色			
光度 (Typ.)	赤 (1000mcd) 黄 (1700mcd) 緑 (2600mcd) 青 (1000mcd) 白 (1250mcd) 紫 (800mcd) 桃色 (850mcd) 檸檬 (2150mcd) 空色 (2150mcd)			
	※LED の特性上、LED 単体また製品ごとで、色調ばらつき、明るさに違いが発生する場合があります。			
点滅回数	60±2 回/分 (専用アプリケーションソフトにて変更可能)			
ブザー音色 (周波数 Typ.)	No.1	2400Hz ピー (連続音)	No.2	2400Hz ピピピ (0.05sec 吹鳴/0.05sec 無音)
	No.3	2400Hz ピーピーピー (1.5sec 吹鳴/1.5sec 無音)	No.4	2400Hz ビッビッ (0.5sec 吹鳴/0.5sec 無音)
	No.5	3600Hz ピー (連続音)	No.6	3600Hz ピピピ (0.05sec 吹鳴/0.05sec 無音)
	No.7	3600Hz ピーピーピー (1.5sec 吹鳴/1.5sec 無音)	No.8	3600Hz ビッビッ (0.5sec 吹鳴/0.5sec 無音)
	No.9	2400Hz/3375Hz ピポピポ (0.25sec/0.25sec)	No.10	2400Hz/3600Hz ピポピポ (0.25sec/0.25sec)
	No.11	4000Hz/4800Hz ピーポー (0.5sec/0.5sec)		
音圧レベル	最大：85dB			
環境条件	ブザー音色 No.1、ブザー開口部より正面方向/at 1m			
音量調整	設定ボタンにより 4 段階 (工場出荷時：最大)			
	[最大] → [最大-5dB (目安)] → [最大-10dB (目安)] → [OFF] (→[最大]に戻る)			
データ転送 インター フェース	本体	USB micro-B 端子 メス USB2.0/1.1 インターフェース、伝送速度：USB2.0/1.1/1.0		
	転送 ケーブル	充電・データ転送用 Micro USB ケーブル(非付属) コネクタ形状：USB (A タイプ) オス - USB (MicroB タイプ) オス		
データ作成 アプリケーションソフト	専用アプリケーションソフト「EDITOR for LA series」 (HP よりダウンロード可能)			
質量 (公差±10%)	LA6-3DTN□B	480 g	LA6-3DLJ□B	980 g
	LA6-3DTN□N	420 g	LA6-3DLJ□N	930 g
	LA6-5DTN□B	590 g	LA6-5DLJ□B	1090 g
	LA6-5DTN□N	530 g	LA6-5DLJ□N	1040 g
適合規格	EMC 指令 (EN 61000-6-4, EN 61000-6-2)		RoHS 指令 (EN IEC 63000)	
	UL508, CSA-C22.2 No.14		KC (KN 61000-6-4, KN 61000-6-2)	
	FCC Part15 SubpartB Class A			
備考	CE マーキング適合 / UL Recognized Component (File No.E215660)			

出図

2023.01.15

株式会社
パトライト

LA6-W00F-3/28

2. 型式構成

	型式	LED 段数	定格電圧	取付け・配線仕様	ボディ色	点滅・ブザー有無	色
型式記号	LA6-	↓	D	↓	↓	↓	-RYGBC

3 段 または 5 段

D DC24V

TN 直付け・スクリューレス端子台

LJ スチールポール+取付アングル
・キャプタイヤケーブル

W オフホワイト

U シルバー ※

※ LJ 仕様には、U はありません。

B 点滅有・ブザー有

N 点滅なし・ブザーなし

出荷時の信号灯モードに設定されている各段表示色です。
R(赤)・Y(黄)・G(緑)・B(青)・C(白)
(各段の色はご購入後に変更できます)

型式表記の例

LA6-3DTNWN-RYG

●レンズ3段 ●直付け・スクリューレス端子台 ●オフホワイト ●点滅なし・ブザーなし ●(上から)赤・黄・緑

LA6-5DTNUB-RYGBC

●レンズ5段 ●直付け・スクリューレス端子台 ●シルバー ●点滅有・ブザー有 ●(上から)赤・黄・緑・青・白

3. 各部の名称と寸法

3.1. 外観一覧

型式別に、製品全体の外観を記載しています。型式の確認などの参考として御覧ください。

レンズ段数	3 段		5 段					
取付け・配線仕様	TN	LJ	TN	LJ				
ボディ色	W オフホワイト / U シルバー (LJ 仕様にはありません)							
点滅・ブザー有無	B	N	B	N	B	N	B	N

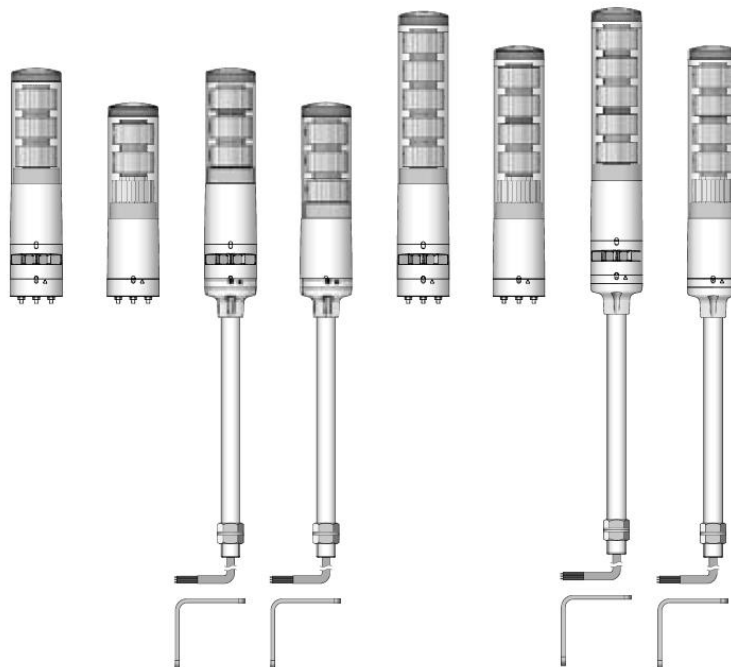

■ **LJ** スチールポール + 取付アングル・キャブタイヤケーブル 仕様

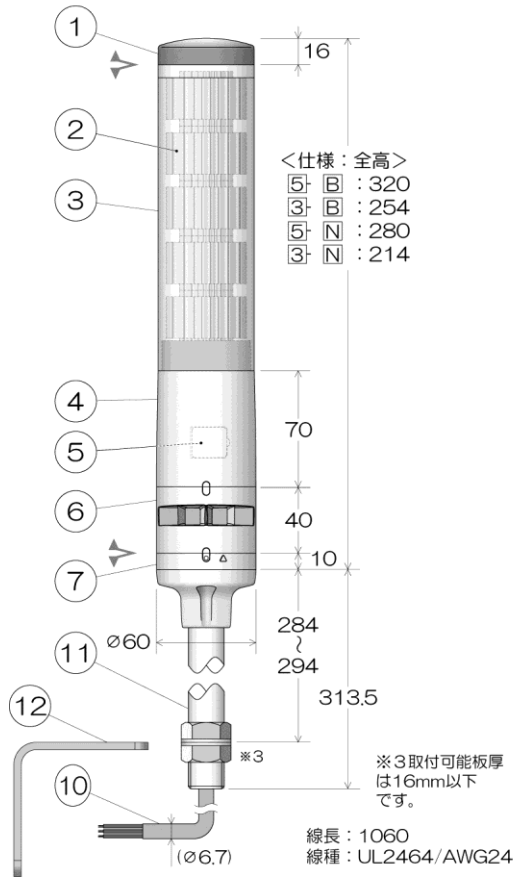

番号	名称	材質	番号	名称	材質
1	ヘッドカバー	ABS	8	端子台ブラケット	ABS
2	導光レンズ	PMMA	9	防水パッキン	発泡ウレタン
3	アウターレンズ	PC	10	キャブタイヤケーブル	PVC
4	ボディ	ABS	11	ポール	鋼管
5	USBカバー	ABS	12	取付アングル	鋼板
6	プザーケース	ABS	13	設定ボタン	ABS
7	直付ブラケット	ABS	14	付属品組立	鉄

〈注〉 ➤ マーク(スタックプルマーク)は、本体部(ブラケットより上部分)の取外し可能箇所を示しています。その他の箇所は分解しないでください。

⑬ 設定ボタン (ヘッドカバー取外し)

ヘッドカバーは、左に回してロック解除してから取り外してください。(取付けは、取外しの逆の手順でおこなってください)

〈注〉 このコネクタは使用しません。

⑤ USBカバー部 詳細

18.8
22.2
マイクロ USB コネクタ (Micro-B メス)

〈注〉 ・USBカバーを開ける際は、マイナドライバ(刃先幅3mm、刃厚0.5mm以下)を切欠部に差し込んで開けてください。(本体の傷付きが気になる場合は、セラミック製のものを使用してください)
・USBカバーは確実に閉めてください。正しく閉まっていないと防水性能が低下します。

■ **LJ** スチールポール + 取付アングル・キャブタイヤケーブル 仕様 取付寸法

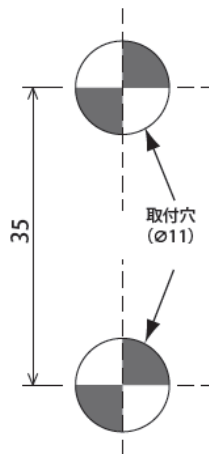

※取付アングル使用の場合

3.3. 取付アングル各部の寸法

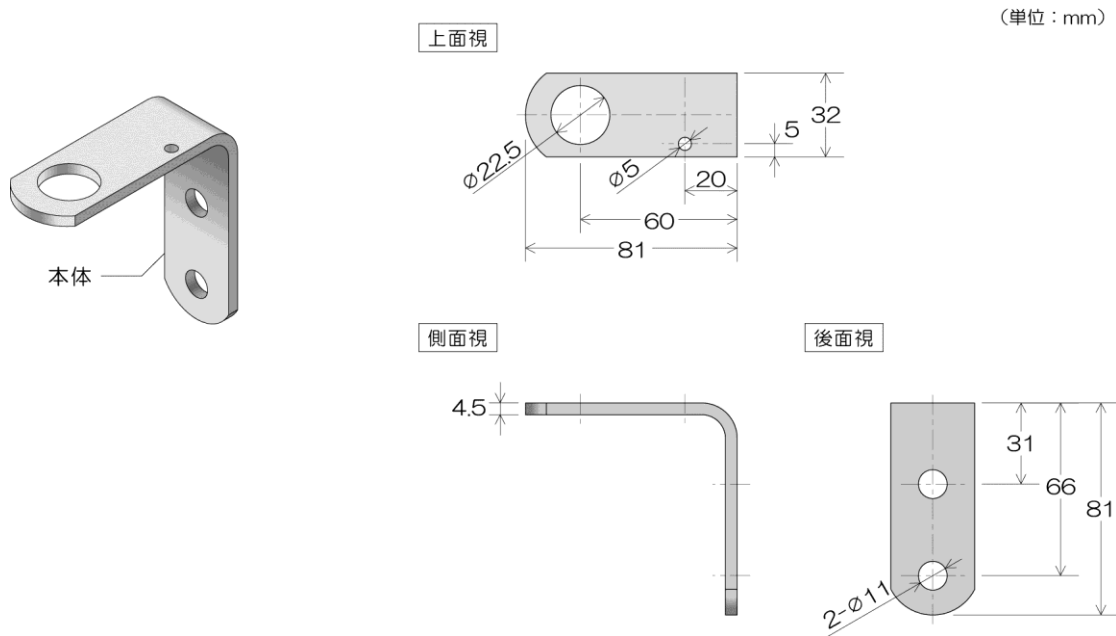

4. 配線方法

外部接点の種別ごとに配線例を記載しています。

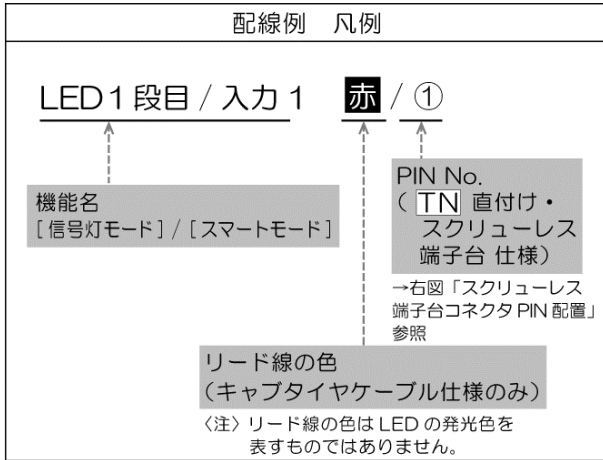

■ブザーの吹鳴パターン (工場出荷時)

ブザー1	音色 No.1
ブザー2	音色 No.2
ブザー1とブザー2を同時入力	音色 No.9

※モード切替については、5. 使用方法をご覧ください。

スクリューレス端子台コネクタ PIN配置 (TN 直付け・スクリューレス端子台仕様)

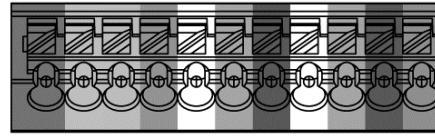

1	2	3	4	5	6	7	8	9	10	11
赤	橙	緑	青	白	灰	黒	黄	灰	黒	紫
LED1 / 入力1	LED2 / 入力2	LED3 / 入力3	LED4 / 入力4	LED5 / 入力5	ブザー1 / 入力6	ブザー2 / 入力7	電源線	点滅・間欠用共通線	電源線 (信号線側)	モード切替

■リード線の推奨仕様

線種	線径(単線)	線径(より線)
UL1007 / UL1430	0.5~1.5mm ²	AWG20~16

・温度定格が75℃以上、導体が銅線のものをご使用ください。

端子台への配線方法 (TN直付け・端子台仕様)

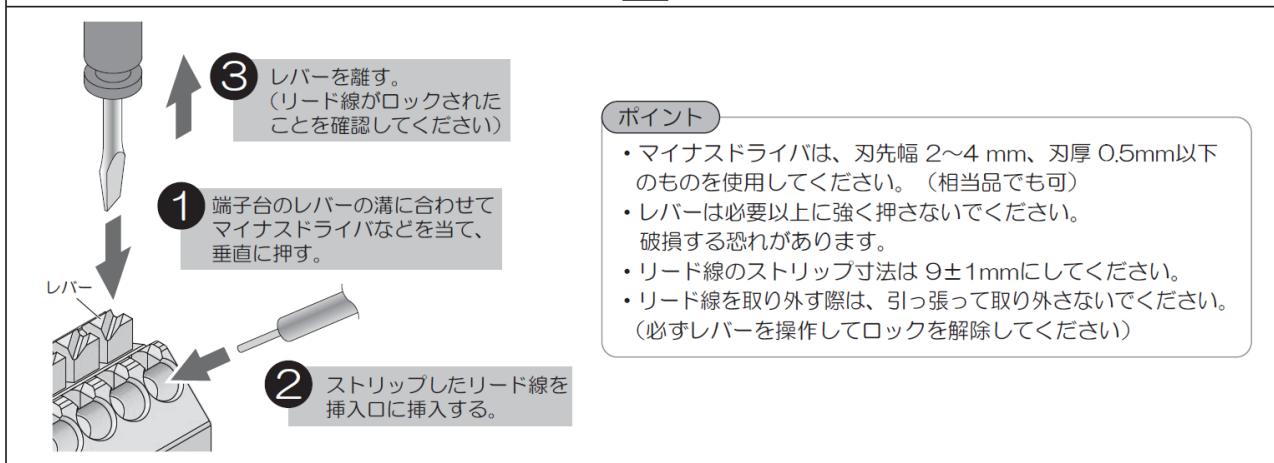

※信号灯モードにおいて、点灯・点滅を併用する場合は、外部接点側で点灯用・点滅用それぞれに出カユニットを用意する必要があります。

有接点リレーで接続する場合

外部接点の種別

有接点リレー

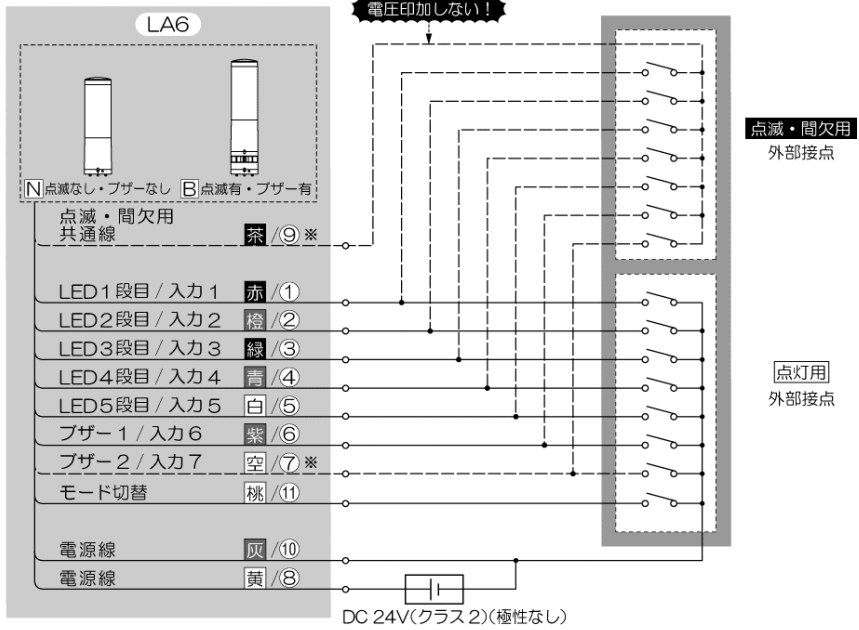

※ B点滅有・ブザー有 仕様のみ

PLC(NPN 型トランジスタ)で接続する場合

外部接点の種別

PLC(NPN 型トランジスタ)

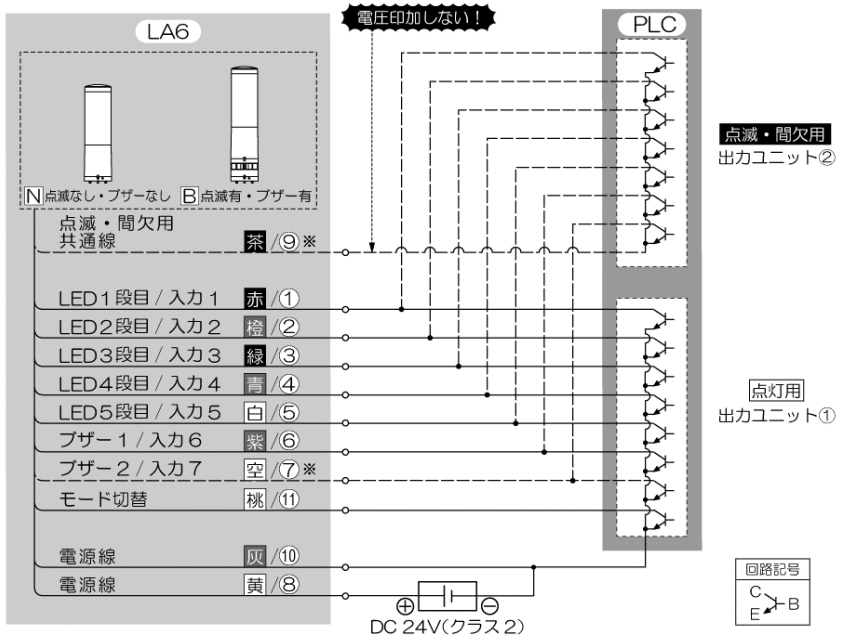

※ B点滅有・ブザー有 仕様のみ

PLC(PNP 型トランジスタ)で接続する場合

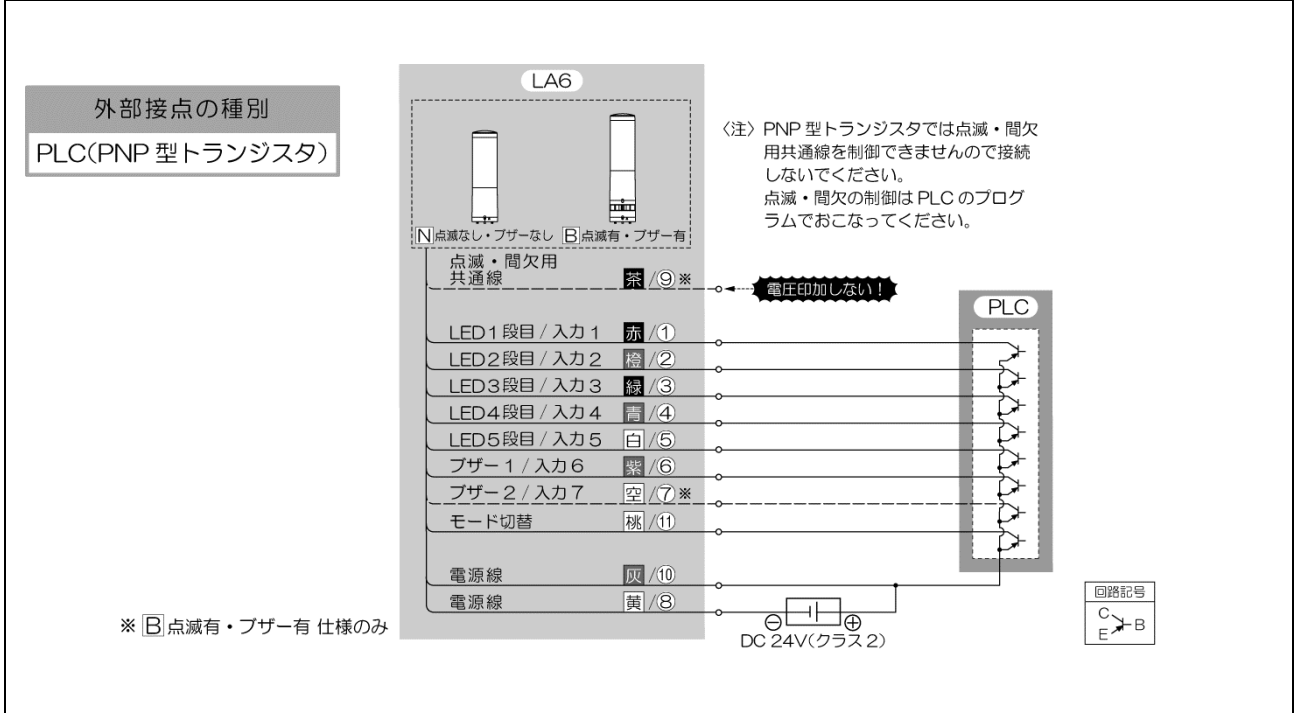

●電源線 (灰 / ⑩) を接続しない場合、信号接点に電源電流および、突入電流が流れます。
 表2、3に記載されている接点容量を参考にし、外部接点を選定してください。

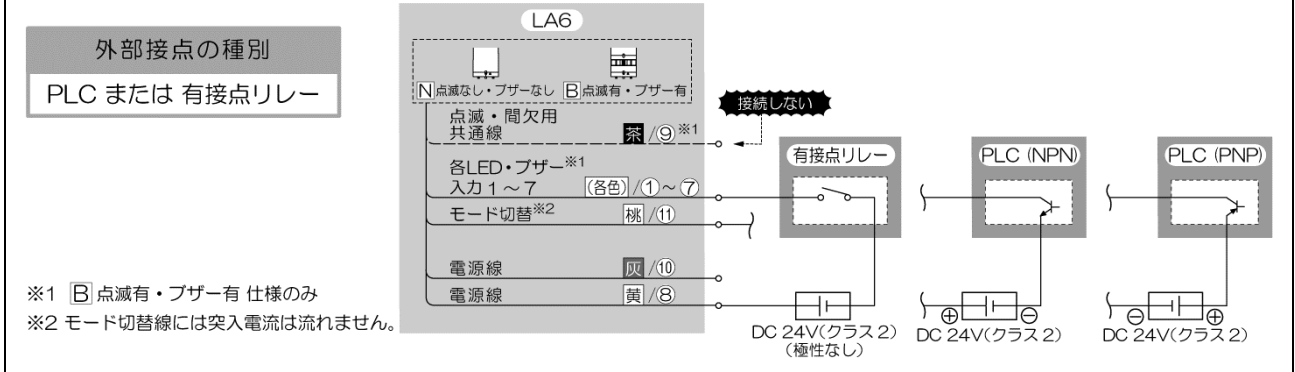

電流容量	100 mA 以上
耐電圧	DC35 V 以上
もれ電流	0.1 mA 以下
ON 電圧 (Vsat)	1 V 以下

突入電流値
16A / 5 μ s

型式	電流値
LA6-3D□□□N	170mA
LA6-3D□□□B	210mA
LA6-5D□□□N	260mA
LA6-5D□□□B	300mA



5. 使用方法

本製品の動作には、「信号灯モード」と「スマートモード」の2種類のモードがあります。

各モードの説明は、それぞれ別の項目をご覧ください。

信号灯モードとスマートモードの切替は、「モード切替」のON/OFFによって行います。

モード切替 ON : スマートモード

モード切替 OFF : 信号灯モード

入力は、基本的にレベルホールド入力ですが、スマートモードのパルストリガタイプにある、トリガ入力だけは、ワンショット入力となります。

また、「設定スイッチ」を使用し、色の組換えや、ブザー音量の変更、初期化をおこなうこともできます。

5.1. 信号灯モード

本モードは、従来の信号灯と同様に、各LEDやブザーに割当てられている入力のON/OFFによって、動作を制御するモードです。

各入力と「点滅・間欠用共通線」を短絡することで、LEDを点滅、ブザーを断続吹鳴させることができます。

信号灯モードの設定は、EDITOR for LA series（弊社HPにて無料ダウンロード）にておこなうことができます。

● 設定できること

本タイプでは、下表に示している内容を設定することができます。

設定項目	説明
LEDの点灯/点滅	全段のLEDを点灯するか点滅するかを選択します。点滅は、30回/分・60回/分・120回/分の速度から選択します。
ブザーの音色	ブザーの消音、もしくは、音色を全11種類から1つ選択します。
LEDの色	LEDの消灯、もしくは、点灯色を選択します。

● 入力-LED 対応表

入力 1～7 の ON/OFF に対する、LED・ブザーの割当てを表にしています。

表 4. 信号灯モード入力対応表

入力	出力	
1	LED 1 段目 (赤色)	
2	LED 2 段目 (黄色)	
3	LED 3 段目 (緑色)	
4	LED 4 段目 (青色)	
5	LED 5 段目 (白色)	
6	ブザー 1 ブザー音色 No.1	ブザー 3 ブザー音色 No.9
7	ブザー 2 ブザー音色 No.2	※同時に入力した場合

※出荷時の設定です。

● 動作例

入力 1～7 に対する、出力の動作例を表しています。

動作状態	LED 1 段目	消灯	赤点灯	消灯	消灯	赤点灯	消灯
	LED 2 段目	消灯	消灯	黄点灯	消灯	消灯	消灯
	LED 3 段目	消灯	消灯	緑点灯	緑点灯	緑点灯	消灯
	LED 4 段目	消灯	消灯	青点灯	青点灯	消灯	消灯
	LED 5 段目	消灯	消灯	消灯	白点灯	消灯	消灯
	ブザー	消音	音色 No.1	音色 No.2	消音	音色 No.3	音色 No.2

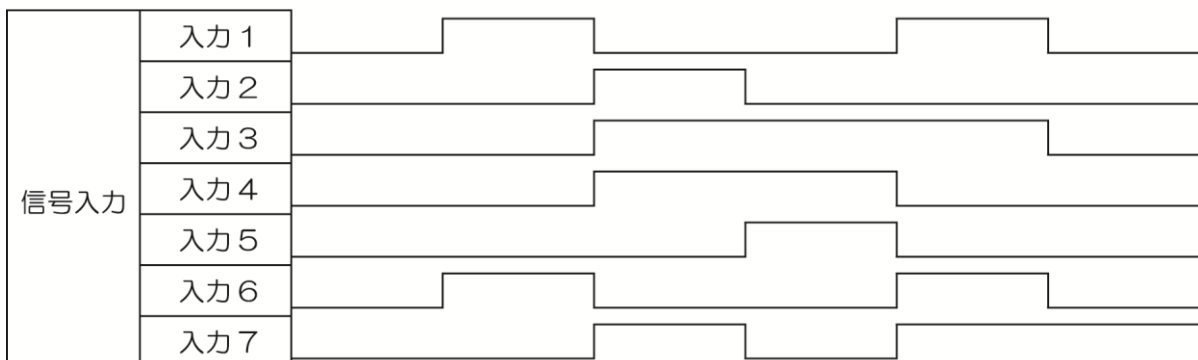

※出荷時の設定です。

5.2. スマートモード

本モードには、「タイムトリガタイプ」、「パルストリガタイプ」、「単表示タイプ」の3種類のタイプがあります。出荷時の設定は、タイムトリガタイプになっておりますので、パルストリガタイプと単表示タイプを使用したり、各タイプの設定を変更する場合、EDITOR for LA series（弊社 HP にて無料ダウンロード）をインストールしたパソコンで、設定データを作成し、製品に転送する必要があります。（データの変更の手順は、6. データの変更を参照してください。）詳しくは、上記ソフトのヘルプをご覧ください。

本モードには、各タイプ共通で、入力に次のような機能があります。

● 入力6（ミュート入力）

入力がONの期間中、ブザー音の吹鳴が停止し、消音となります。

● 入力7（クリア入力）

入力がONになると、各タイプにおいて、パターン遷移している内容を初期化し、最初のパターンへ戻ります。また、入力がONの期間中、全段のLEDが消灯し、ブザーも消音となります。

各タイプの説明は、各項目をご覧ください。

タイムトリガタイプ

タイムトリガタイプでは、複数のパターン（最大63パターン）を一連の流れとしてメモリさせた「グループ」を動作させることができます。

このグループ動作中のパターン遷移タイミングを時間経過によっておこなうのがタイムトリガタイプです。

なお、最大15グループをメモリすることができ、呼び出しは、入力1～4のON/OFFの組合せによっておこないます。

また、タイムトリガタイプの入力5は、STOP入力となり、入力中は、以下の内容のいずれかで動作し、パターン遷移の時間経過を停止します。

- STOP入力があったときに表示されているパターンを、点灯状態で表示する。
- STOP入力があったときに表示されているパターンを、点滅状態で表示する。
- STOP入力専用のパターンを、点灯状態で表示する。
- STOP入力専用のパターンを、点滅状態で表示する。

これらを選択する設定は、EDITOR for LA series（弊社HPにて無料ダウンロード）にておこなうことができます。

● 設定できること

本タイプでは、下表に示している内容を設定することができます。

設定できる範囲	設定項目	説明
グループ毎	表示の繰り返し	設定した最後のパターンまで遷移し、表示時間を超えた場合に、グループの先頭パターンに戻るか、最後のパターンのままとするかを選択します。
	表示時間の単位	各パターンで設定する、表示時間の単位を、1秒毎か0.1秒毎かを選択します。
	STOP入力時の動作	STOP入力が、ONにされた時の動作を、4つの中から選択します。
パターン毎	表示時間	パターンが次のパターンへ遷移するまでの時間を選択します。
	LEDの点灯/点滅	全段のLEDを点灯するか点滅するかを選択します。 点滅は、30回/分・60回/分・120回/分の速度から選択します。
	ブザーの音色	ブザーの消音、もしくは、音色を全11種類から1つ選択します。
段毎	LEDの色	LEDの消灯、もしくは、点灯色を選択します。

● 入力-グループ 対応表

入力 1~4 の ON/OFF の組合せに対する、グループ No.の割当てを表にしています。

表 5. タイムトリガタイプ入力対応表

グループ No.	入力 1	入力 2	入力 3	入力 4
1	ON			
2		ON		
3	ON	ON		
4			ON	
5	ON		ON	
6		ON	ON	
7	ON	ON	ON	
8				ON
9	ON			ON
10		ON		ON
11	ON	ON		ON
12			ON	ON
13	ON		ON	ON
14		ON	ON	ON
15	ON	ON	ON	ON

空白は、OFF を表す。

※タイムトリガタイプでは、入力5をONで、パターン遷移の時間経過をSTOP、入力6をONで、ブザーのミュート、入力7をONで、動作と時間経過のクリア（リセット）ができます。

● **動作例**

タイムトリガタイプを使用した、動作例です。

下図は、時間経過とパターン遷移に加えて、ミュート入力の動作を示しています。

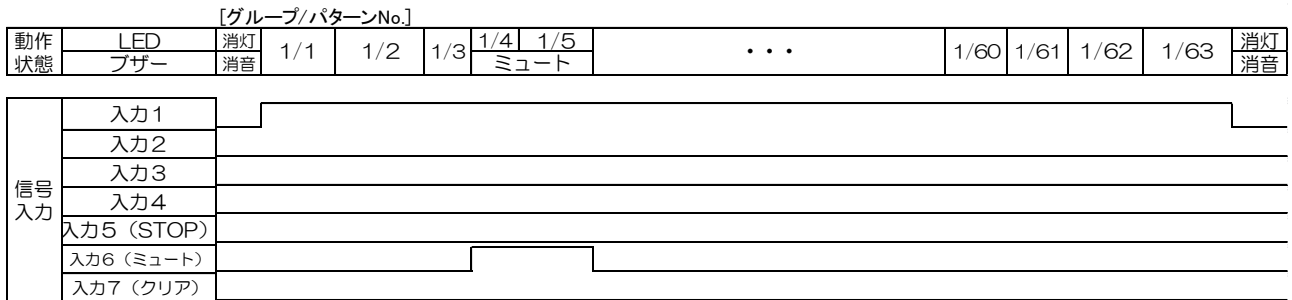

※タイムトリガタイプの動作状態は、設定データの一例です。

下図は、時間経過とパターン遷移に加えて、STOP 入力、ミュート入力、クリア入力の動作を示しています。

STOP 入力時の設定は、STOP 入力時のパターンを点滅表示する設定になっています。

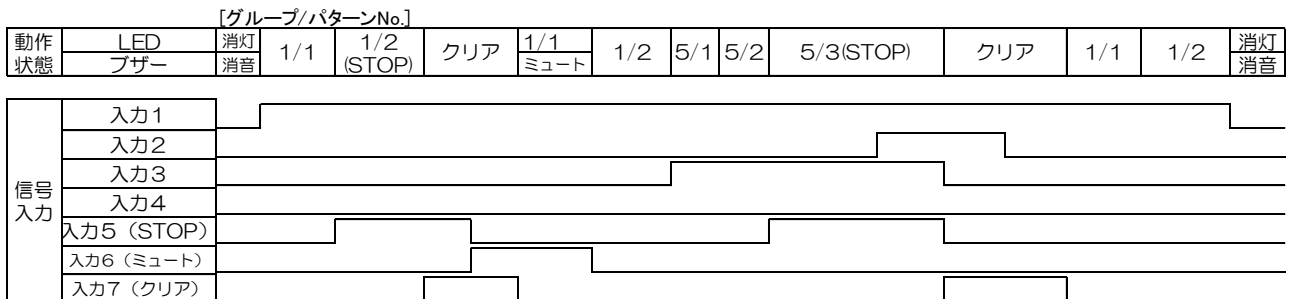

※タイムトリガタイプの動作状態は、設定データの一例です。

パルストリガタイプ

パルストリガタイプでは、タイムトリガタイプと同様にグループを動作させることができます。ただし、パターン遷移タイミングを入力5への入力（ワンショットパルス）でおこないます。

最大15グループをメモリすることができ、呼び出しは、入力1～4のON/OFFの組合せによっておこないます。

これらの設定は、EDITOR for LA series（弊社HPにて無料ダウンロード）にておこなうことができます。

●設定できること

本タイプでは、下表に示している内容を設定することができます。

設定できる範囲	設定項目	説明
パターン毎	LEDの点灯/点滅	全段のLEDを点灯するか点滅するかを選択します。 点滅は、30回/分・60回/分・120回/分の速度から選択します。
	ブザーの音色	ブザーの消音、もしくは、音色を全11種類から1つ選択します。
段毎	LEDの色	LEDの消灯、もしくは、点灯色を選択します。

●入力-グループ 対応表

入力1～4のON/OFFの組合せに対する、グループNo.の割当てを表にしています。

表 6. パルストリガタイプ入力対応表

グループNo.	入力1	入力2	入力3	入力4
1	ON			
2		ON		
3	ON	ON		
4			ON	
5	ON		ON	
6		ON	ON	
7	ON	ON	ON	
8				ON
9	ON			ON
10		ON		ON
11	ON	ON		ON
12			ON	ON
13	ON		ON	ON
14		ON	ON	ON
15	ON	ON	ON	ON

空白は、OFFを表す。

※パルストリガタイプでは、入力5をON（ワンショットパルス）で、パターンの遷移、入力6をONで、ブザーのミュート、入力7をONで、動作とパルス数のクリア（リセット）ができます。

● **動作例**

パルストリガタイプを使用した、動作例です。

下図は、トリガ入力とパターン遷移に加えて、ミュート入力の動作を示しています。

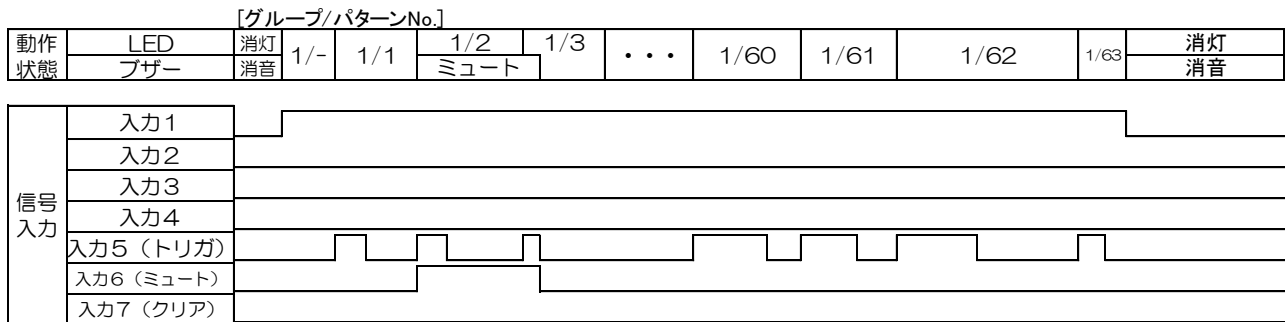

※パルストリガタイプの動作状態は、設定データの一例です。

下図は、トリガ入力とパターン遷移に加えて、ミュート入力、クリア入力の動作を示しています。

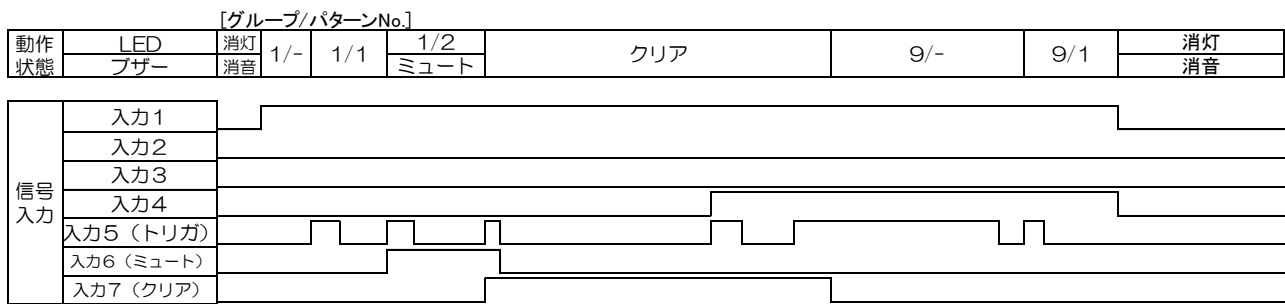

単表示タイプ

製品にメモリされている31種類のグループを、入力1～5のON/OFFの組合せにより呼び出し、動作させます。点滅・ブザーは使用できますが、流動などのような動きのある表示はおこなえません。

各グループの設定は、EDITOR for LA series（弊社 HP にて無料ダウンロード）にておこなうことができます。

●設定できること

本タイプでは、下表に示している内容を設定することができます。

設定できる範囲	設定項目	説明
グループ毎	LEDの点灯/点滅	全段のLEDを点灯するか点滅するかを選択します。 点滅は、30回/分・60回/分・120回/分の速度から選択します。
	ブザーの音色	ブザーの消音、もしくは、音色を全11種類から1つ選択します。
段毎	LEDの色	LEDの消灯、もしくは、点灯色を選択します。

●入力グループ 対応表

入力1～5のON/OFFの組合せに対する、グループNo.の割当てを表にしています。

表 7. 単表示タイプ入力対応表

グループ No.	入力 1	入力 2	入力 3	入力 4	入力 5
1	ON				
2		ON			
3	ON	ON			
4			ON		
5	ON		ON		
6		ON	ON		
7	ON	ON	ON		
8				ON	
9	ON			ON	
10		ON		ON	
11	ON	ON		ON	
12			ON	ON	
13	ON		ON	ON	
14		ON	ON	ON	
15	ON	ON	ON	ON	
16					ON
17	ON				ON
18		ON			ON
19	ON	ON			ON
20			ON		ON
21	ON		ON		ON
22		ON	ON		ON
23	ON	ON	ON		ON
24				ON	ON
25	ON			ON	ON
26		ON		ON	ON
27	ON	ON		ON	ON
28			ON	ON	ON
29	ON		ON	ON	ON
30		ON	ON	ON	ON
31	ON	ON	ON	ON	ON

空白は、OFFを表す。

※単表示タイプでは、入力6をONで、ブザーのミュート、入力7をONで、動作クリア（リセット）ができます。

● 動作例

単表示タイプを使用した、動作例です。

動作	LED	消灯	グループ 1	消灯	グループ 2	グループ 10	グループ 21	クリア	グループ 1	消灯
状態	ブザー	消音		消音		ミュート				消音

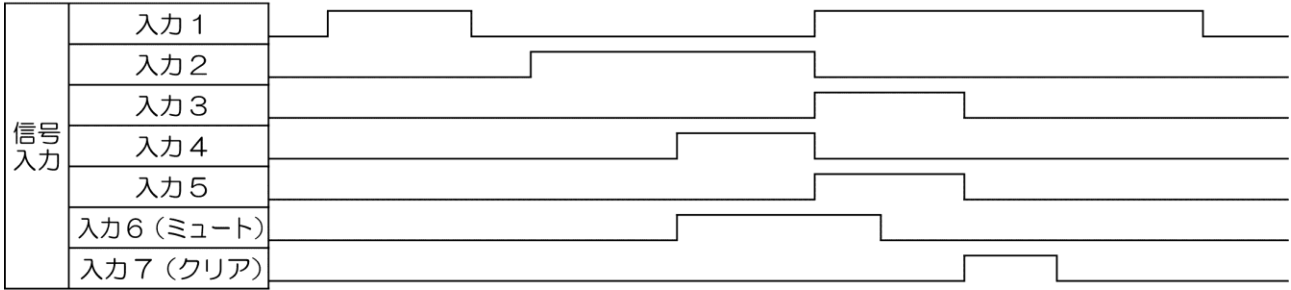

5.3. 設定スイッチの使い方

設定スイッチを操作することで、以下の操作をおこなうことができます。

- ブザー音量調整
- LED色の変更
- バージョン確認
- 製品の初期化

これらの操作は、設定スイッチを押している時間によって、下図の様におこなうことができます。
また、各設定中は、信号入力を受け付けません。

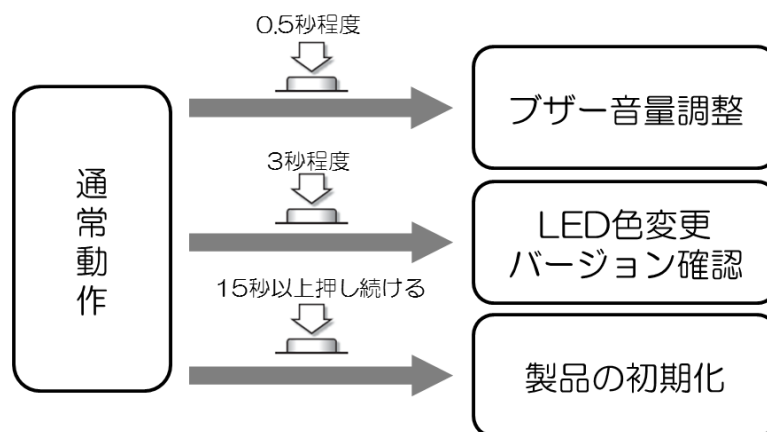

● ブザー音量調整

ブザー音量調整は、設定スイッチを短く（0.5秒程度）押すことで行います。

設定スイッチを押すたびに、下図の順番で音量が変わり、変更された音量で、「ピー♪」と吹鳴します。
吹鳴すれば、音量の調整は完了です。

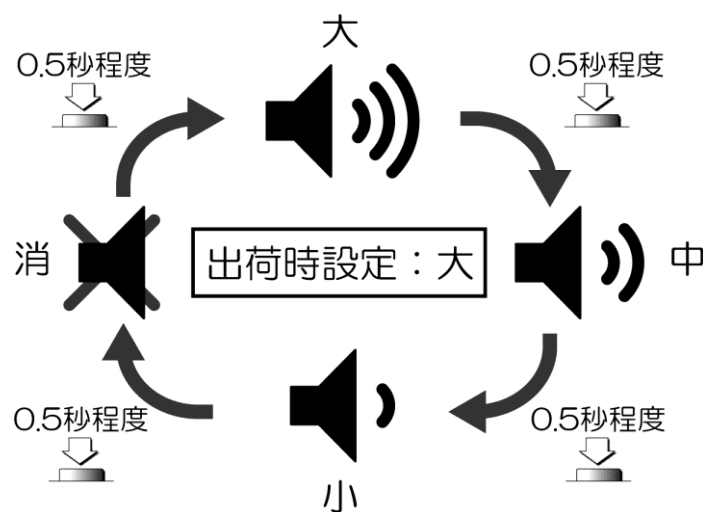

● LED 色変更・バージョン確認の選択

全段のLEDが緑色に点滅を開始することで、LED色変更・バージョン確認を選択出来る状態になります。

下図の様に、設定スイッチを短く（0.5秒程度）押す度に、LED色変更・バージョン確認・通常状態に戻るの3つから選択できます。

選択した状態で、設定スイッチを少し長く（3秒程度）押すと、選択した内容を実行することができます。

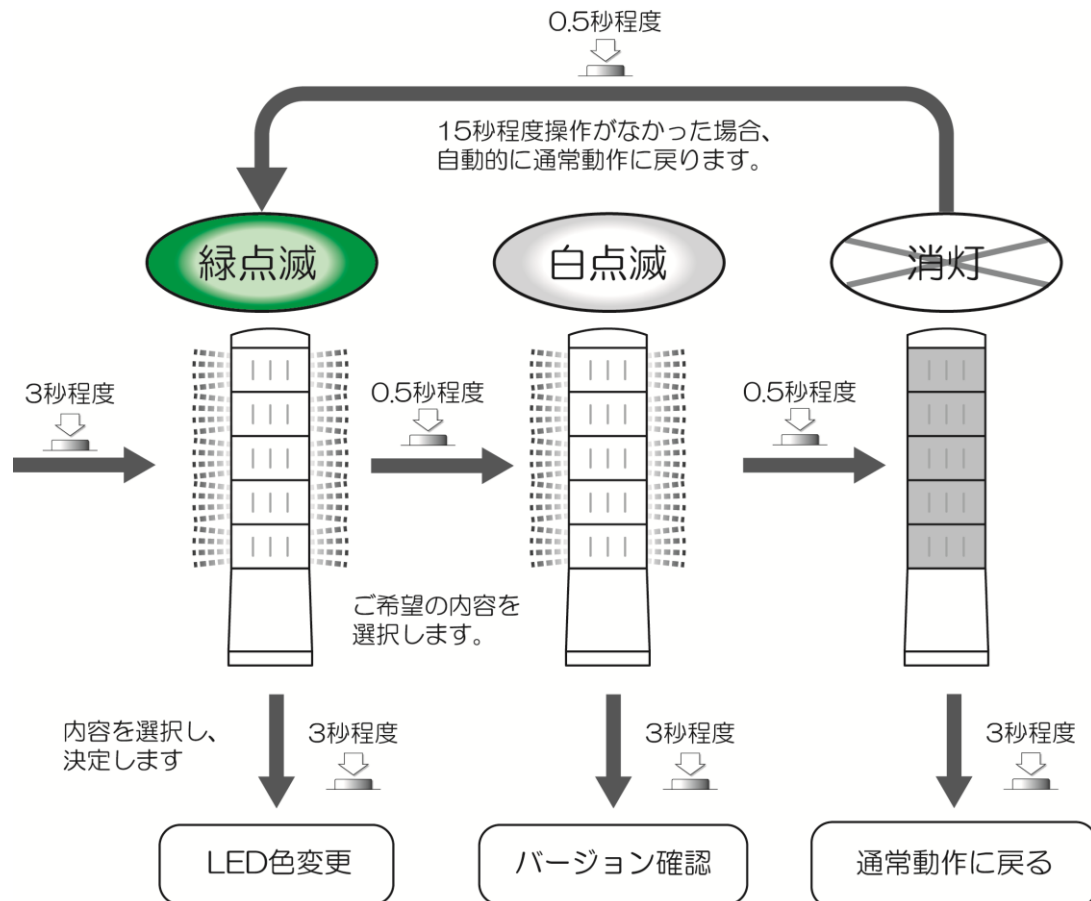

● LED 色変更

本変更にて、信号灯モードで動作する LED の色を変更することができます。

最初に、1 段目の LED が赤色に点灯するところから、LED 色変更は開始します。

下図の様に、設定スイッチを短く（0.5 秒程度）押す度に、1 段目の LED 点灯色が順番に変化します。

ご希望の色が点灯している状態で、設定スイッチを少し長く（3 秒程度）押すと、1 段目の LED が、選択した色で点灯状態のまま、2 段目の LED 色を変更できるようになります。

1 段目の LED と同様に、最後の段まで LED 色を変更し、設定スイッチを少し長く（3 秒程度）押すと、すべての LED 色変更が完了です。

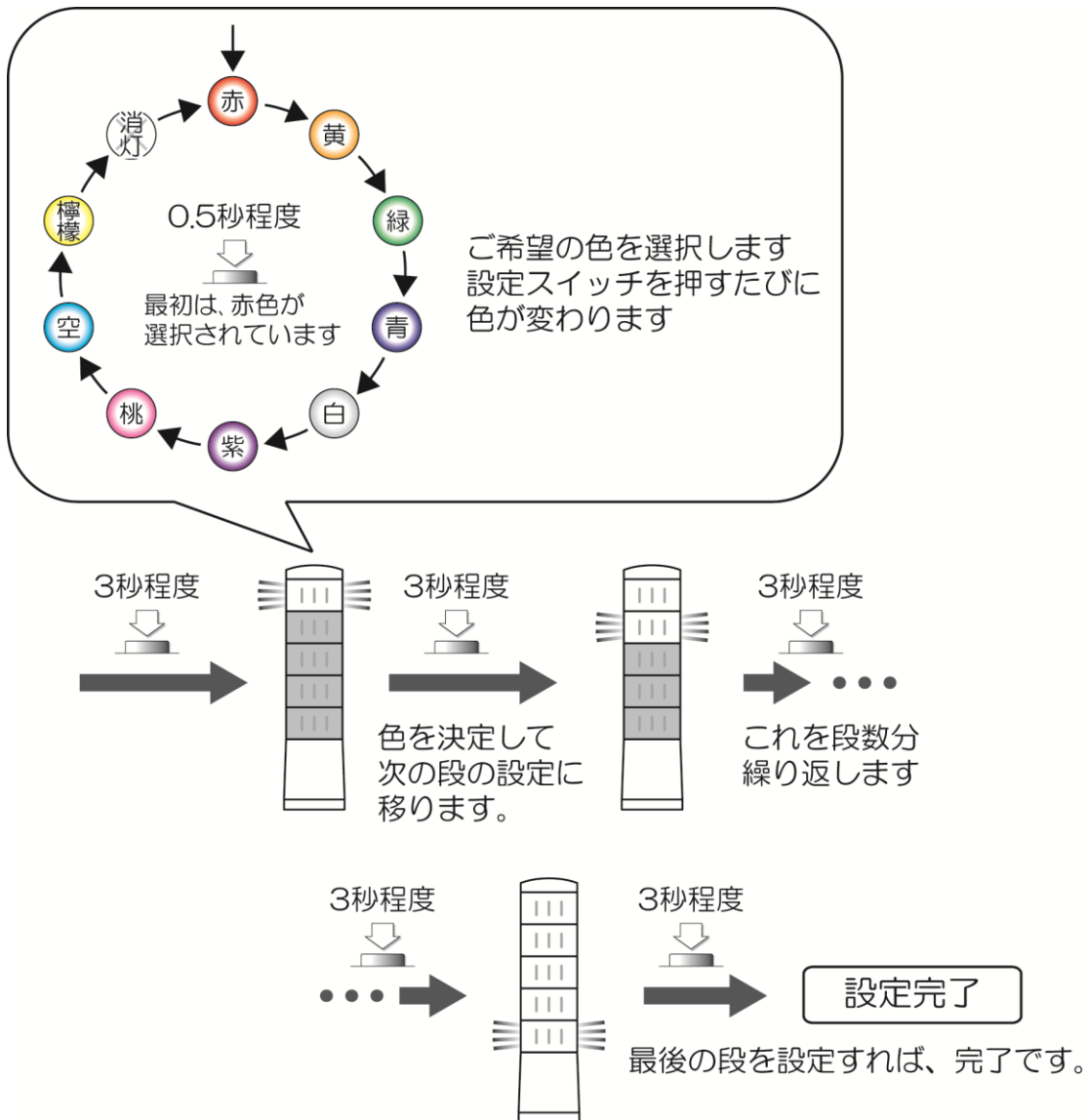

● バージョン確認

バージョン確認の状態では、上から3段のLEDが、書き込まれているファームウェアのバージョンに合わせて、点滅します。点滅するLEDの各色の意味は、下表を参考にしてください。

LED色	対応数字
消灯	0
赤色	1
黄色	2
緑色	3
青色	4
白色	5
紫色	6
桃色	7
空色	8
檸檬色	9

LEDの上から順番に、下図のようにバージョンを表しています。

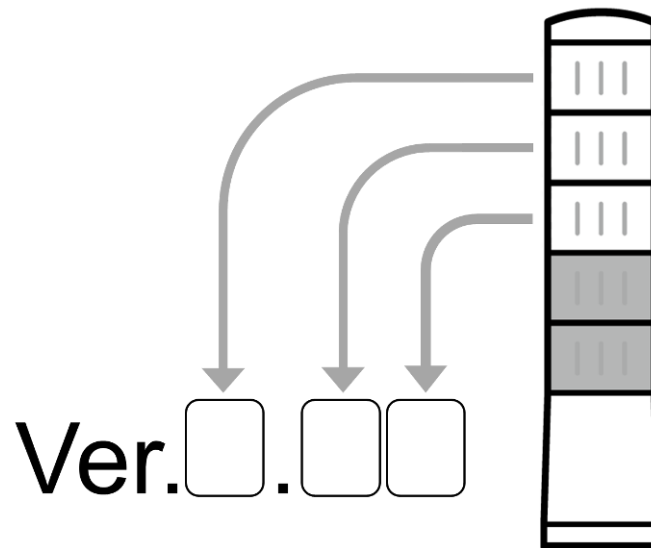

詳細なバージョンは、「EDITOR for LA series」がインストールされたPC上で、確認することができます。PCなどが無い環境において、技術相談窓口にご連絡いただく際、バージョン確認機能で表示されたLEDの状態をお伝えください。

バージョン確認の状態からは、設定スイッチを少し長く（3秒程度）押すか、15秒間操作を行わないことで、通常動作へ戻ります。

6. データの変更

EDITOR for LA series を使用して、本製品へ設定データを転送し、変更することができます。

● 必要なもの

- 本製品
- パソコン（すべてのハードウェアが正常に動作しているもの）
- 充電・データ転送用 MicroUSB ケーブル（USB A オス - USB Micro-B オス ※本製品には付属していません）
- アプリケーション「EDITOR for LA series」

対応 OS Windows® 7 32bit/64bit, Windows® 8 32bit/64bit, Windows® 8.1 32bit/64bit,
Windows® 10 32bit/64bit

● 転送手順

- ① 製品を待機状態（信号入力をすべて OFF）にします。
（電源入力は、ON/OFF どちらでもかまいません）
- ② 製品の USB カバーを開け、マイクロ USB ケーブルを使用して、パソコンと製品を接続します。

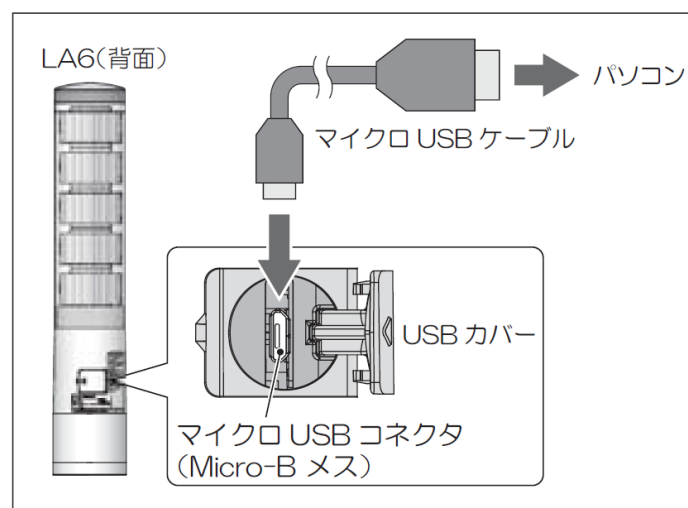

- ③ 「EDITOR for LA series」の「送信」ボタンをクリックします。
- ④ データの転送が開始され、約 15 秒後に、「転送が完了しました」と表示されます。
- ⑤ マイクロ USB ケーブルを取外し、USB カバーを確実に閉めます。

7. タイムチャート

入力信号とその入力が確定することに関するタイムチャートを示します。

本製品の入力信号は、大きく2つに分類され、その内容は、以下のとおりです。

- 基本入力信号 …… トリガ入力を除くすべての入力信号は、レベルホールド入力です。
- トリガ入力信号 …… ワンショット入力です。（パルストリガタイプのみ）

それぞれのチャートは、各項目をご覧ください。

また、本製品の信号入力取込時間（データリードタイム）は、すべての信号入力（設定スイッチは除きます）で共通となっています。

データリードタイムは、60 ミリ秒です。

7.1. 基本入力信号タイムチャート

入力信号の状態が、本製品に設定されたデータリードタイム分維持されると、入力の状態を製品内部で確定させます。

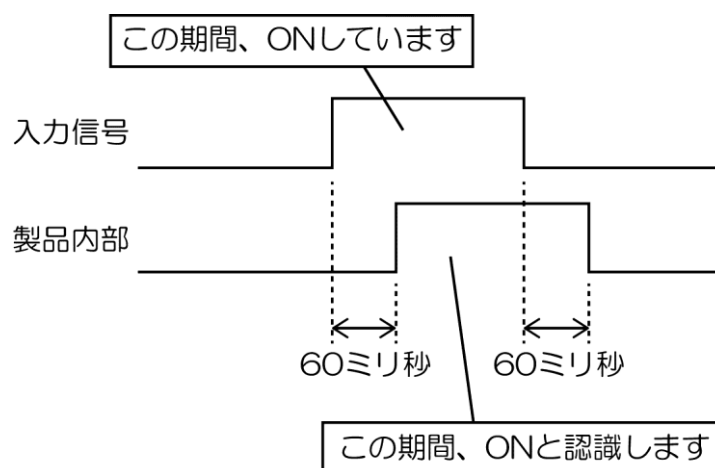

7.2. トリガ入力信号のタイムチャート

スマートモードにおける、トリガ入力は、他の入力と違い、ワンショット入力となります。

また、検出は立ち上がり時のみとなり、保持された場合は、次の検出をおこないません。

